

Betriebsanleitung

Umkehrosmoseanlage AQUI-ONE



Inhaltsverzeichnis

	Seite
Sicherheitshinweise	3
Zubehör und Teile	4
Bedienfeld	5
Anschlüsse	5
Installationsaufbau	5
Installationstipps	6
Wie bohren Sie das Loch korrekt in Ihre Spüle oder Arbeitsplatte (optional)	7
Installationsschritte	8
- Installieren des Trinkwasseradapters	8
- Installation des Wasserhahns	9
- Installation der Ablaufklemme (Abwasseranschluss)	10
- Positionieren des Umkehrosmose-Systemgehäuses	10
- Installation der Schläuche	11
- Starten des Systems	12
Anzeige und Bedienfeld	13
- Bedienfeld	13
- Filterkontrollleuchte	14
- Filterwechsel	15
Instandhaltung	17
Vorsichtsmaßnahmen bei der Installation	17
Fehlerbehebung	18
Technische Daten	20
Filterspezifikationen	20

Sicherheitshinweise

Bitte beachten Sie die folgenden kurzen Symbole und Regeln für die sichere Verwendung dieses Produkts.



Fehlerbehebung

Wenn das Gerät ausfällt, trennen Sie bitte sofort die Strom- und Wasserzufuhr.



Wartung

Entfernen Sie niemals die Teile an der Anlage um Undichtigkeiten oder Schäden zu vermeiden.



Kontakt mit Kindern vermeiden

Lassen Sie die Anlage niemals von einem Kind bedienen.

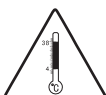

Temperatur

Bitte verwenden Sie das Produkt an einem trockenen Ort mit einer Temperatur von 4-43°C.



Stromvermeidung

Um Leckagen von Strom zu vermeiden.



Zubehör und Filter

Um den normalen Betrieb der Maschine aufrechtzuerhalten, verwenden Sie unbedingt Zubehör und Filter, die von der Originalfirma geliefert wurden.



Notruf

Wenn Sie Hilfe benötigen, wenden Sie sich bitte an das lokale Verkaufsservicezentrum oder die nationale Service-Hotline.



Korrektur Reparaturservice

Diese Maschine kann nur von qualifiziertem Personal repariert werden, das von diesem Unternehmen benannt wurde.



Direkte Sonneneinstrahlung vermeiden

Installieren Sie das Gerät nicht an einem Ort, der direkter Sonneneinstrahlung ausgesetzt ist.



Anti-freeze

Bewahren Sie das Produkt niemals in einer Umgebung unter 0°C auf oder setzen Sie es frei.

1. Bewahren Sie das Gerät außerhalb der Reichweite von Kindern auf.
2. Geräte können von Personen mit eingeschränkten körperlichen, sensorischen oder geistigen Fähigkeiten oder mangelnder Erfahrung und Kenntnis verwendet werden, wenn sie eine Aufsicht oder Anleitung über die sichere Verwendung des Geräts erhalten haben und die damit verbundenen Gefahren verstehen.
3. Wenn das Netzkabel beschädigt ist, muss es durch den Hersteller oder einer qualifizierten Person ersetzt werden, um eine Gefährdung zu vermeiden.
4. Lagern Sie keine explosiven Stoffe wie Sprühflaschen mit einem brennbaren Treibmittel in oder neben diesem Gerät.
5. Das Gerät ist nur für den Gebrauch in Innenräumen geeignet.
6. **WARNUNG:** Halten Sie Lüftungsöffnungen im Gehäuse des Geräts oder in der eingebauten Struktur frei von Hindernissen.
7. **WARNUNG:** Verwenden Sie keine mechanischen Vorrichtungen oder andere Mittel zur Beschleunigung des Abtauvorgangs, die nicht vom Hersteller empfohlen werden.
8. **WARNUNG:** Um eine Gefährdung durch Instabilität des Geräts zu vermeiden, muss es gemäß den Anweisungen befestigt werden.
9. Das Gerät darf nicht mit einem Wasserstrahl gereinigt werden.
10. Das Gerät darf nicht untergetaucht werden.

Zubehör und Teile

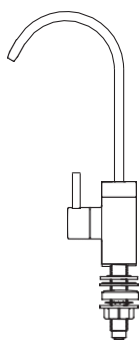

1 x Wasserhahn

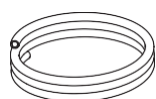

2 x ¼" PE Rohre
Weiß



2 x ¼" PE Rohre
Blau



2 x ¼" PE Rohre
Rot

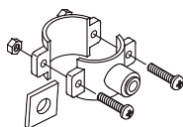

1 x Ablauf-
klemme



8 x Verschluss-Clips
+ 2 x Ersatz-Clips



1 x Brauchwasseradapter
3/8" und ½"

Bedienfeld



Anschlüsse

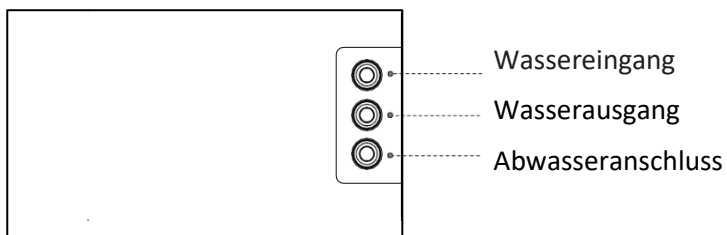

Installationsaufbau

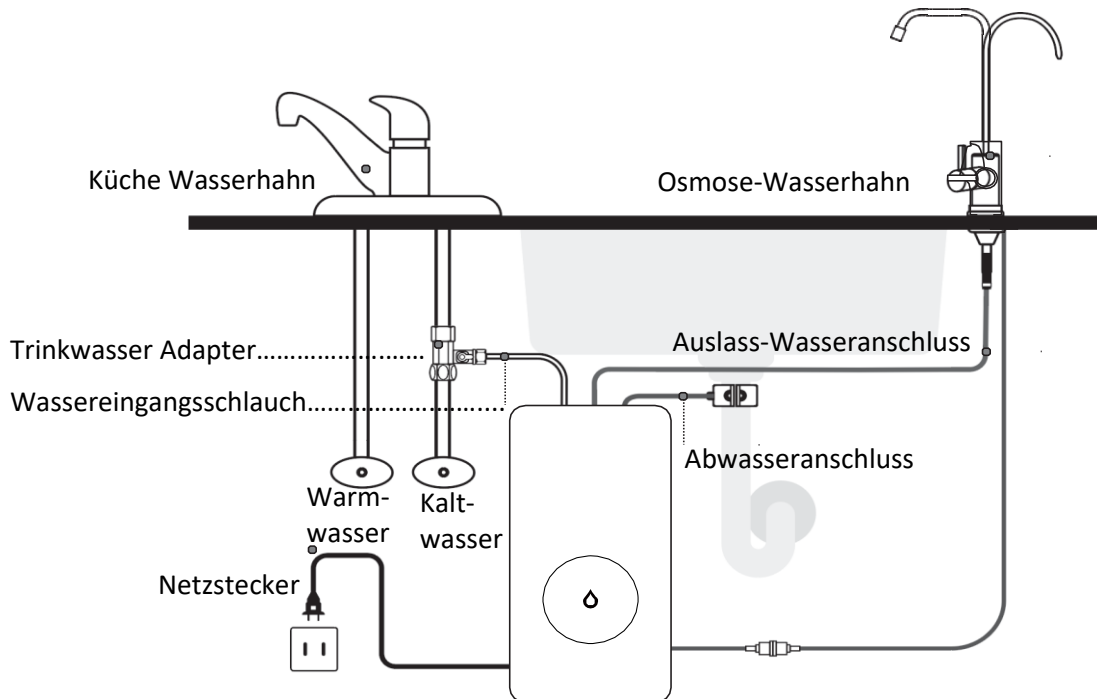

Installationstipps

Verwendung der Schnellkupplungsverschraubung

Abbildung 1



Abbildung 2



Abbildung 3

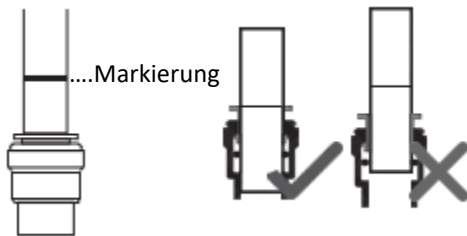

Verbinden

1. Es gibt eine Markierung am Ende des Schlauches, mit welcher Sie kontrollieren können, ob der Schlauch vollständig in dem Fitting eingesetzt ist. Drücken Sie den Schlauch in die Armatur. Einföhren, bis Sie die Markierung auf dem Schlauch erreichen (Abb. 1).
2. Wenn der Schlauch nicht vollständig eingeföhrt ist, besteht die Gefahr von Undichtigkeiten. Wenn der Schlauch vollständig eingeföhrt ist, setzen Sie den blauen Verriegelungsclip auf die Armatur. Dieser verriegelt den Schlauch und hindert das Abfallen.
3. Wenn der Schlauch zu lang ist, schneiden Sie ihn auf eine geeignete Länge. Schneiden Sie die Rohrleitungen rechtwinklig und sauber. Stellen Sie sicher, dass die Schläuche vollständig eingeföhrt sind (Abb. 2).

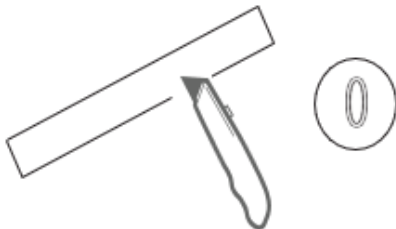
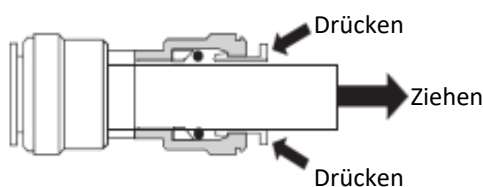
Lösen

1. Entfernen Sie den blauen Verriegelungsclip.
2. Verwenden Sie Daumen und Zeigefinger um die Verriegelungshülse nach unten zu drücken.
3. Ziehen Sie mit der anderen Hand den Schlauch von der Verschraubung (Abb. 3).

HINWEIS: Bitte ziehen Sie nicht die Schläuche direkt, sonst werden sie beschädigt die Armatur kann undicht werden.

Wie bohren Sie das Loch korrekt in Ihre Spüle oder Arbeitsplatte (optional)

HINWEIS:

Prüfen Sie, ob ein vorhandenes Loch für die Installation des Wasserhahns vorhanden ist. Falls nicht, bohren Sie bitte ein Loch in Übereinstimmung mit den folgenden Angaben.

Wenn die Arbeitsplatte dicker als 7,5 cm ist, kann der Wasserhahn nicht installiert werden. Nutzen Sie den im Lieferumfang enthaltenen Aufkleber als Maßstab, wenn Sie das Loch bohren.

Tragen Sie eine Schutzbrille zum Schutz Ihrer Augen beim Bohren des Wasserhahnlochs.

1. Wählen Sie eine Diamantbohrkrone für Granit und eine Hartmetallbohrkrone für rostfreien Stahl. Verwenden Sie keine Hammerbohrer auf Naturstein, Glas oder Keramik.
2. Kleben Sie den Aufkleber auf Ihre Spüle oder Arbeitsplatte und bohren Sie ein Loch entsprechend dem Aufkleber (35 mm).
3. Zur Vereinfachung machen Sie sich vor dem Bohren beispielsweise mit einem Körner einen Einschnitt.
4. Seien Sie vorsichtig, wenn Sie an einer Porzellanspüle bohren, da diese leicht absplittern kann. Drücken Sie von oben fest auf den Bohrer bis die Oberfläche durchbricht.
5. Beginnen Sie mit der niedrigsten Drehzahl und halten Sie den Bohrer mit festem Druck gerade, um zu verhindern, dass der Bohrmeißel die Oberfläche durchbricht.
6. Schwenken Sie den Bohrer nach dem Durchbrechen der Oberfläche ein wenig, um einen gleichmäßigen Druck auszuüben.

Installationsschritte

HINWEIS:

- Entfernen Sie vor der Installation die Verpackung und platzieren Sie das Umkehrosmose-Gerät an einem leicht zugänglichen Bereich unter der Spüle.
- Wählen Sie einen flachen Stellplatz, stellen Sie die Anlage aufrecht (nicht legen, nicht auf den Rücken oder Kopf stellen).
- Stellen Sie vor der Installation sicher, dass sich eine Steckdose im Schrank oder in unmittelbarer Nähe befindet.
- Die Umkehrosmose-Anlage darf ausschließlich an die Kaltwasserversorgung angeschlossen werden.
- Schützen Sie das Umkehrosmose-Gerät vor direktem Sonnenlicht.
- Installieren Sie die Anlage nicht in der Nähe einer Wärmequelle.
- Installieren Sie die Anlage nicht im Freien.

Schritt 1:

Installieren des Trinkwasseradapters

1. Schalten Sie die Wasserzufuhr ab. Drehen Sie den Wasserhahn auf, um den Wasserdruck abzulassen.
HINWEIS: Vergewissern Sie sich, dass die Wasserzufuhr unterbrochen ist, bevor Sie mit dem nächsten Schritt fortfahren. Verwenden Sie ein Handtuch oder einen Eimer, um eventuell überschüssiges Wasser aufzufangen.
2. Trennen Sie die Kaltwasserleitung vom Kaltwasserversorgungsventil.
3. Schließen Sie den weißen 1/4"-Einlasswasserschlauch an den Trinkwasseradapter an und befestigen Sie diesen mit dem Verschluss Clip.
HINWEIS: Stellen Sie sicher, dass der Schlauch vollständig eingeführt ist, bis Sie die Markierung auf dem Schlauch erreichen.
4. Ziehen Sie den Konverter fest. Drehen Sie den Trinkwasseradapter auf das Kaltwasserversorgungs-Ventil (mit seiner Unterlegscheibe) und ziehen Sie es mit einem einstellbaren Schraubenschlüssel fest (Abb. 4).
HINWEIS: Wenn die Kaltwasserleitung 1/2" beträgt, schrauben Sie den Konverter (Reduzierstück 1/2" – 3/8") von der A-Seite des Trinkwasseradapters ab, und schrauben Sie ihn dann auf das B-Ende des Trinkwasseradapters (Abb. 4). Folgen Sie dann Schritt 4.
5. Drehen Sie das Kaltwasserrohr (mit seiner Unterlegscheibe) auf den Trinkwasseradapter und schrauben Sie es mit einem einstellbaren Schraubenschlüssel fest.

Abbildung 4

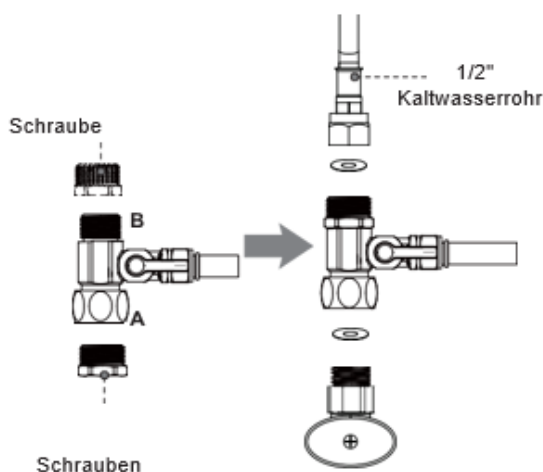

Schritt 2:

Installation des Wasserhahns

ANMERKUNG: Wenn es kein Loch in Ihrer Küchenspüle oder Arbeitsplatte gibt, müssen Sie ein Loch (35 mm) bohren oder Sie verwenden – falls vorhanden – das Loch vom Seifenspendler.

1. Stecken Sie den Wasserhahnstiel und das Netzkabel in die Unterlegscheibe 1.
2. Stecken Sie den Wasserhahn und das Netzkabel in das Loch auf der Arbeitsplatte. Unterlegscheibe 1 auf der Arbeitsplatte fixieren.
3. Unter dem Waschbecken montieren sie die Unterlegscheiben 2 und 3 auf den Wasserhahnstiel. Die Mutter aufsetzen und fest anziehen.
4. Legen Sie das Ende des blauen 1/4" PE-Schlauchs in die Schnellverbindung am Armaturenteil ein und befestigen Sie in den Verriegelungsclip am Armaturen-

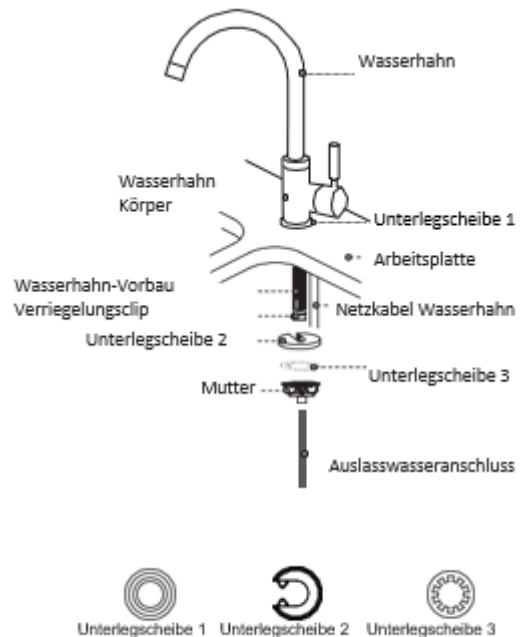

HINWEIS: Bitte verwenden Sie die schwarze Montagescheibe, die die Nut hat. Sie brauchen die andere schwarze Montagescheibe nicht.

Schritt 3:

Installation der Ablaufklemme (Abwasseranschluss)

1. Kleben Sie die Schaumstoffdichtung auf die Vorderseite der Ablaufklemme. Stellen Sie sicher, dass das Loch der Schaumstoff-Dichtung auf das Loch der Frontplatte ausgerichtet ist (Abb. 5). Wählen Sie eine Stelle auf dem Abflussrohr, die geeignet ist für die Installation der Ablaufklemme.
HINWEIS: Es wird empfohlen, die Ablaufklemme auf dem vertikalen Ablaufrohr zu installieren.
2. Bohren Sie ein 1/4"-Loch in das Abflussrohr. Achten Sie darauf, nicht in die gegenüberliegende Seite des Rohrs einzudringen.
3. Schieben Sie die Vorderseite auf das Ende des roten PE-Schlauch (ohne Markierung) und führen Sie den Schlauch in das gebohrte Loch für etwa 0,6" (Abb. 6).
4. Positionieren Sie die Rückenplatte auf dem Abflussrohr, indem Sie die Schrauben und Muttern gleichmäßig anziehen, während der Schlauch im Loch verbleibt.
5. Stecken Sie den Verschlussclip auf das Fitting, um die Verbindung zu sichern (Abb. 7).

HINWEIS: In einigen Bereichen muss der Ablaufschlauch durch die Luft mit dem Ablaufrohr verbunden werden. Verbraucher müssen Luftspaltzubehör separat erwerben.

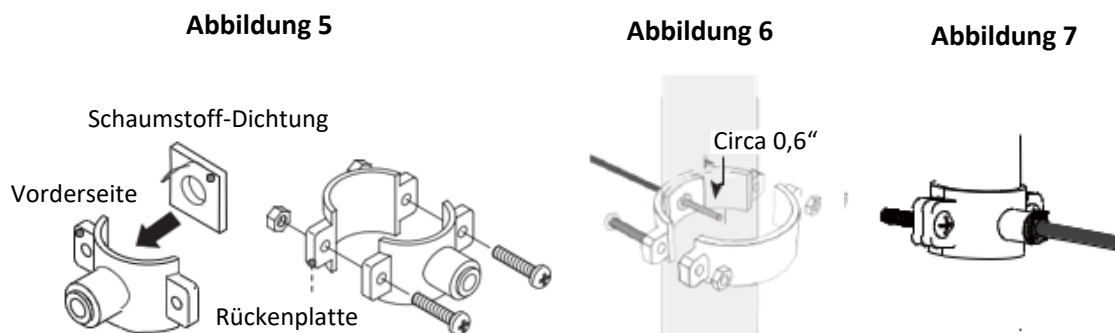

Schritt 4:

Positionieren des Umkehrosmose-Systemgehäuses

Stellen Sie sicher, dass unter der Arbeitsplatte genügend Platz für die Installation des Systems vorhanden ist (40,6 cm*15,2 cm *30,4cm). Lassen Sie um das System 5 cm Platz.

HINWEIS: Positionieren Sie die Frontabdeckung so, dass sie Ihnen zugewandt ist, da es für den zukünftigen Filterwechsel praktisch ist.

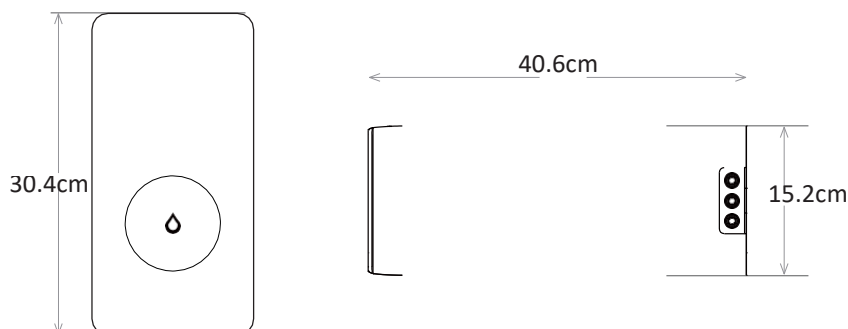

Schritt 5: Installation der Schläuche

HINWEISE:

- Überprüfen Sie zuerst die Rohrlänge, die Sie benötigen. Schneiden Sie dann die Schläuche, wenn sie zu lang sind, und beziehen Sie sich auf "Verwendung der Schnellkupplungsver-schraubungen" auf Seite 4.
- Bevor Sie den PE-Schlauch an das System anschließen, entfernen Sie den Stecker aus dem Wasseranschluss. Halten Sie die Verschlusshülse beim Herausziehen des Steckers und halten Sie sie.

Installation des Wassereingangsschlauches

- Identifizieren Sie den weißen 1/4" PE-Schlauch, der mit dem Trinkwasseranschluss verbunden ist.
- Setzen Sie das andere Ende des Schlauches in den Einlasswasseranschluss ein und befestigen Sie den Verriegelungsclip auf das Fitting.

HINWEIS: Stellen Sie sicher, dass der Schlauch vollständig eingelegt ist, bis Sie die Markierung auf dem Schlauch erreichen.

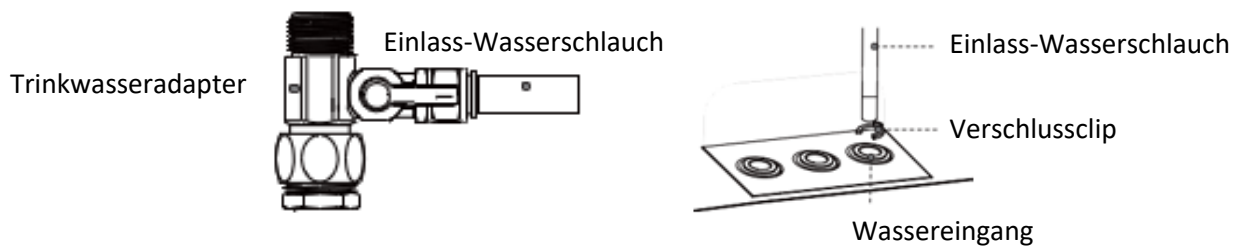

Installation des Wasserausgangsschlauches

- Identifizieren Sie den blauen 1/4" PE-Schlauch.
- Setzen Sie das andere Ende des Schlauches in den Wasserausgangsanschluss ein und stecke Sie den Verriegelungsclip auf das Fitting.

HINWEIS: Stellen Sie sicher, dass der Schlauch vollständig eingelegt ist, bis Sie die Markierung auf dem Schlauch erreichen.

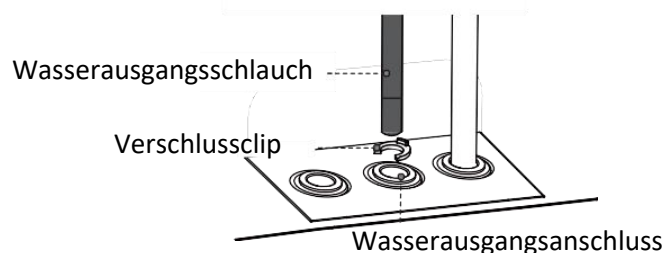

Installation des Abwasseranschlusses

- Schließen Sie den roten 1/4" PE-Schlauch an den Abwasseranschluss an.
- Setzen Sie dafür das andere Ende des Schlauches in den Abwasseranschluss ein und befestigen Sie den Verriegelungsclip auf das Fitting

HINWEIS: Stellen Sie sicher, dass es vollständig so eingesetzt ist, dass Sie die Markierung auf dem Schlauch erreichen.

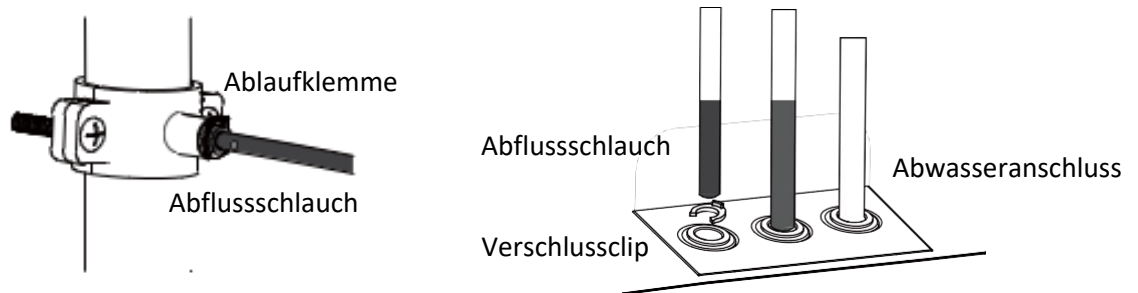

Schritt 6: Starten des Systems

1. Schalten Sie das Kaltwasserzufuhrventil ein. Prüfen Sie es auf Undichtigkeiten.
2. Stecken Sie den Netzstecker in die Steckdose.

HINWEISE:

- Das System wird eingeschaltet und piept 5 Mal. Die Filteranzeigeleuchte blinkt 5 Mal und leuchtet dann dauerhaft.
 - Wenn sich das System nicht einschalten lässt, nachdem Sie den Netzstecker eingesteckt haben, überprüfen Sie die Stromzufuhr. Überprüfen Sie auch die Verbindung zwischen dem Netzstecker und der Steckdose und stellen Sie sicher, dass das System korrekt in die Steckdose eingesteckt wurde. Bitte kontaktieren Sie uns, wenn sich das System nicht einschalten lässt. Wir werden Ihnen helfen, das Problem zu lösen.
 - Jedes Mal, wenn Sie das System einschalten, wird es automatisch 25 Sekunden lang gespült. Die Filter-Zurücksetzen-Taste (Reset-Taste) und die Ein-/Aus-Taste (Power-Taste) blinken abwechselnd. Wenn Sie zu diesem Zeitpunkt den Wasserhahn aufdrehen, wird der Wasserfluss nur sehr langsam sein. Nach dem Spülen sind die Reset-Taste und die Power-Taste eingeschaltet, und der Wasserfluss am Auslass wird wieder normal sein.
3. Drehen Sie den Wasserhahn auf und lassen Sie ihn 20 Minuten lang laufen. Nach dem Spülen ist die Anlage betriebsbereit. Die Anlage leitet nach jedem Gebrauch Restwasser ab, um die Lebensdauer der Anlage und die Qualität des gefilterten Wassers zu gewährleisten. Jedes Mal, wenn Sie den Wasserhahn aufdrehen, benötigt die Anlage kurze Zeit, um Wasser auszugeben. Es kann eine 3-Sekunden-Verzögerung vor der Wasserabgabe auftreten, was normal ist.

HINWEIS:

- Prüfen Sie beim Spülen sorgfältig die Dichtheit jedes Teils des Systems. Stellen Sie sicher, dass die gesamte Verrohrung korrekt und vollständig installiert ist. Stellen Sie sicher, dass an den Verbindungsstellen keine Undichtigkeiten vorhanden sind.
- Während des Spülvorgangs ist das Wasser nicht trinkbar. Das Wasser kann schwarz erscheinen.

- Die Zeitmessung für die 20-minütige Spülung müssen Sie selbst vornehmen. Beachten Sie, dass, wenn die Anlage mehr als 40 Minuten lang ununterbrochen arbeitet, sie automatisch in den Timeout-Schutzmodus übergeht. Die Filterkontrollleuchte wird blinken und die Anlage kann kein Wasser mehr ausgeben. Halten Sie die Taste für 3 Sekunden gedrückt. Die Filterkontrollleuchte erlischt. Halten Sie dann die Ein-/Aus-Taste für 3 Sekunden gedrückt. Das System kehrt in den Normalzustand zurück.
4. Bevor Sie den Wasserhahn zudrehen, vergewissern Sie sich, dass die Spülung abgeschlossen ist und dass keine Undichtigkeiten vorhanden sind.

HINWEIS:

- Wenn das System den Betrieb für 10 Minuten unterbricht, schaltet es in den Selbstspülbetrieb um. Die Anlage wird automatisch 20 Sekunden lang gespült und dann in den Bereitschaftsmodus geschaltet. Nach 10 Minuten, wird die Anlage nicht automatisch wieder spülen.
- Wenn das System 24 Stunden lang kein Wasser mehr abgibt, schaltet es in den Selbstspülmodus um. Die Anlage wird automatisch 90 Sekunden lang gespült und dann in den Bereitschaftsmodus geschaltet. Der Timer wird zurückgesetzt. Nach 24 Stunden wird das System nicht wieder automatisch gespült.

Anzeige und Bedienfeld

Abschnitt 1: Bedienfeld



- Einschaltmodus:** Die Filterkontrollleuchte blinkt 5 Mal.
- Bereitschafts-/Dosierwasser-Modus:** Die Anzeige für die Filterkontrollleuchte leuchtet dauerhaft. Wenn die Filterlebensdauer abgelaufen ist, blinkt die Filterkontrollleuchte.
- Energiesparmodus:** Wenn das System 3 Stunden lang in Bereitschaft ist, schaltet es auf Energiesparmodus um. Alle Indikatoren werden ausgeschaltet. Wenn Sie eine Taste drücken oder den Wasserhahn aufdrehen, wird das System den Energiesparmodus beenden

Abschnitt 2: Filterkontrollleuchte

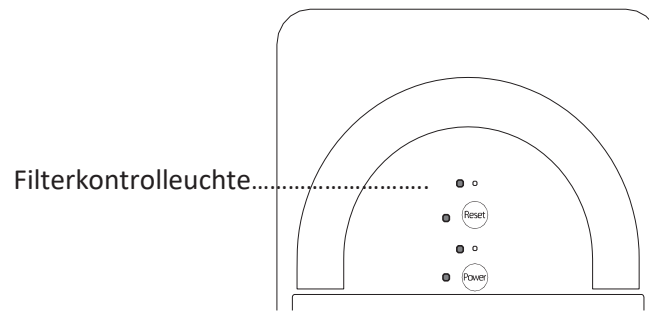

Die Filterkartusche hat eine Servicedauer von ca. 12 Monaten. Bitte tauschen Sie den Filter aus, wenn die in der Abbildung dargestellte Situation eintritt.

Die Filterkontrollleuchte blinkt.

Abschnitt 3: Filterwechsel

Schalten Sie die Wasserversorgung aus und schalten Sie den Wasserhahn ein. Drücken Sie den Ein-/Aus-Schalter 3 Sekunden lang, um die Anlage auszuschalten. Ersetzen Sie den Filter gemäß den folgenden Schritten.

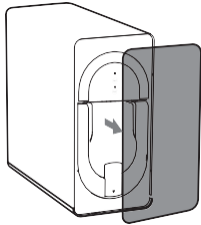

1. Entfernen Sie die vordere Abdeckung.

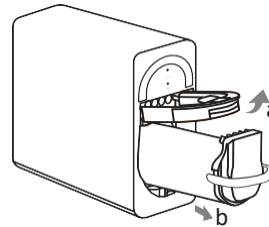

2. Ziehen Sie den Verriegelungsgriff (a) nach oben und benutzen Sie den Filtergriff zum Herausziehen des abgelaufenen Filters (b).

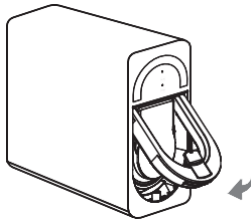

4. Setzen Sie einen neuen Filter ein und drücken Sie den Verriegelungsgriff nach unten (Sie müssen fest mit den Händen drücken).

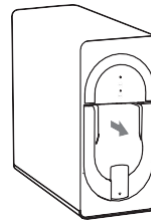

3. Wenn Sie ein Klicken hören und der Verriegelungsgriff an Ort und Stelle bleibt, ist der Filter fest eingesetzt. Das Schloss, der Verriegelungsgriff und das Front-End müssen auf derselben vertikalen Linie sein.

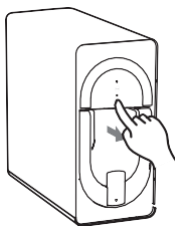

5. Nachdem Sie den Filter ausgetauscht haben, drücken Sie die Ein-/Aus-Taste 3 Sekunden lang. Die Kontrollleuchte leuchtet und Sie hören ein "Ding"-Geräusch. (Hinweis: Das System wird automatisch für 25 Sekunden spülen und die Reset-Taste und die Ein-/Aus-Taste blinken abwechselnd. 25 Sekunden später leuchten beide Lampen dauerhaft). Drücken Sie nach dem Spülen die Reset-Taste 3 Sekunden lang. Lassen Sie sie los, wenn Sie einen "Ding"-Geräusch hören. Die Filterkontrollleuchte wechselt von blinkend zu konstant aufleuchtend.

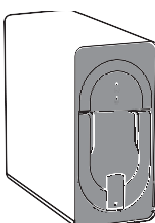

6. Setzen Sie einen neuen Filter ein und drücken Sie den Verriegelungsgriff nach unten. Setzen Sie die vordere Abdeckung wieder fest ein. Der Filteraustausch ist abgeschlossen.

Nach dem Filteraustausch den Wasserhahn einschalten und das System 20 Minuten spülen, bis das Wasser schließlich klar wird.

HINWEIS:

Wenn Sie den Filter ersetzen müssen und die Lebensdauer noch nicht abgelaufen ist, drücken Sie die Reset-Taste (Filter-Zurücksetzen-Taste) 3 Sekunden lang. Die Filteranzeige blinkt. Drücken Sie dann die Taste für 3 Sekunden erneut. Der Timer wird zurückgesetzt. Der Filter-Reset ist abgeschlossen.

Instandhaltung

Achtung:

- Das Netzkabel darf nicht gequetscht, gefaltet, verknotet oder beschädigt werden.
- Wenn das einströmende Wasser nicht den kommunalen Leitungswassernormen entspricht (z.B. große Mengen an Sedimenten, übermäßigem Sauerstoffgehalt im Wasser etc.), sollte ein Vorfilter installiert werden.
- Der Trinkwasserdruck dieser Anlage beträgt 1-6 bar. Wenn der Wasserdruck niedriger oder höher ist, installieren Sie entsprechend einen Druckminderer.
- Die Durchflussmenge nimmt bei niedrigen Umgebungstemperaturen ab, was charakteristisch für den Filter ist.
- Wenn die Osmoseanlage Wasser abgibt, treten leichte Vibrationen und Geräusche auf, was normal ist.
- Die Anlage ist nur für den Gebrauch in Innenräumen vorgesehen. Ein Bodenablauf sollte sich innerhalb von 1,5 Metern befinden.
- Wenn die Osmoseanlage einen längeren Zeitraum nicht benutzt wird, schalten Sie den Strom und den Trinkwasseradapter aus. Spülen Sie das System 5 Minuten lang durch, bevor Sie es wiederverwenden.

HINWEIS:

Im Falle eines Wasserausfalls oder bei Wartungsarbeiten an der Rohrleitung schalten Sie den Strom und den Trinkwasseradapter aus. Wenn die Wasserversorgung wieder normal ist, drehen Sie die anderen Wasserhähne im Haushalt auf, um eventuelle Sedimente heraus zu spülen. Schalten Sie dann den Trinkwasseradapter ein. Andernfalls kann eine große Menge an Sediment den Filter blockieren. Ersetzen und spülen Sie den Filter regelmäßig.

Vorsichtsmaßnahmen bei der Installation

- Angewandte Wasserqualität: kommunales Leitungswasser.
- Der Trinkwasserdruck dieses Systems beträgt 1-6 bar. Wenn der Wasserdruck niedriger ist oder höher, installieren Sie entsprechend einen Druckregler oder einen Druckminderer.
- Empfohlener Temperaturbereich des Produkts ist 4-38°C. Installieren Sie das System nicht, wo die Umgebungstemperatur und die Wassertemperatur höher sind als 40°C oder unter 0°C.
- Stellen Sie sicher, dass alle Schläuche vollständig bis zu dem Punkt eingeführt sind, an dem Sie die Markierung auf den Schläuchen erreichen.
- Verwenden Sie nur zugelassene Teile und Filter.
- Prüfen Sie die Dichtheit des Trinkwasseradapters und stellen Sie sicher, dass kein Wasser austritt.

- Wenn der Schnellkupplungsanschluss undicht ist, darf nicht nur der Verschlussclip ersetzt werden. Sie müssen die gesamte Schnellverbindungsarmatur austauschen.
- Lassen Sie keine Verschlussclips aus.
- Legen Sie die Osmoseanlage nicht auf die Seite, auf die Rückseite oder auf den Kopf.
- Verwenden Sie keinen Filter, der nicht gespült wurde. Spülen Sie den neuen Filter 20 Minuten lang.
- Schneiden Sie den Schlauch nicht mit anderen Werkzeugen als einem Universalmesser durch. Biegen Sie den Schlauch nicht.
- Verwenden Sie die neuen Schnellkupplungsanschlüsse, die mit dem System geliefert werden. Die alten Schnellkupplungsanschlüsse können nicht wiederverwendet werden.
- Der Ablaufschlauch darf nicht in ein Abflussrohr eingeführt werden. Er muss mit der Ablaufklemme und den Abflussschlauch an das Abflussrohr angeschlossen werden.
- Achten Sie darauf, dass die Steckdose und der Adapter an einem trockenen Ort im Haus sind, um zu verhindern, dass sich Feuchtigkeit im System ansammelt

Fehlerbehebung

Die Osmoseanlage startet nicht, nachdem Sie den Netzstecker eingesteckt haben:

- a. Überprüfen Sie die Stromversorgung unter der Spüle, da diese oft ausgeschaltet ist. Überprüfen Sie auch die Verbindung zwischen dem Netzstecker und der Steckdose, und stellen Sie sicher, dass das System korrekt an die Steckdose angeschlossen ist. Um zu testen, ob es ein Problem mit dem System selbst gibt, nehmen Sie einfach die Umkehrosmoseanlage und versuchen Sie eine andere Steckdose. Bitte kontaktieren Sie uns, wenn das System nicht eingeschaltet werden kann. Wir werden Ihnen helfen, eine Lösung zu finden.

Kein Ausgangswasser aus dem Wasserhahn:

- a. Der Filter ist abgelaufen: Überprüfen Sie die Filterlebensdaueranzeige, um zu schauen, ob der Filter ersetzt werden muss; falls ja, ersetzen Sie ihn sofort.
- b. Niedriger Wasserdruck: Prüfen und bestätigen Sie, dass der Wasserdruck zwischen 1 bar und 6 bar liegt.
- c. Die Wasserversorgung ist ausgeschaltet: Schalten Sie den Trinkwasseradapter oder das Wasserversorgungsventil ein.
- d. Falsche Filterinstallation: Setzen Sie den Filter wieder ein und vergewissern Sie sich, dass er richtig eingesetzt ist.
- e. Ein Schlauch ist gequetscht: Überprüfen Sie alle Schläuche und entfernen Sie alle Quetschungen.

Niedriger Wasserdurchfluss am Wasserhahn:

- a. Ein Schlauch ist gequetscht oder die Schlauchverbindung ist undicht: Prüfen Sie, ob alle die Rohrleitungen korrekt und vollständig installiert sind.
- b. Der Filter ist abgelaufen: Überprüfen Sie die Filterlebensdaueranzeige, um zu bestätigen, ob der Filter ersetzt werden; wenn dies der Fall ist, ist sie sofort zu ersetzen.

- c. Niedrige Wassertemperatur: Stellen Sie sicher, dass das System bei einer Temperatur von 4-38°C verwendet wird.
- d. Der Filter ist verstopft: Wenn Sie Brunnenwasser als Wasserquelle verwenden, stellen Sie bitte sicher, dass das Trinkwasser durch ein Vorfiltersystem gelaufen ist. Andernfalls können große Partikel aus dem Brunnenwasser den Filter leicht verstopfen und die Lebensdauer des Filters verkürzen.

Hohe Leitfähigkeit im gefilterten Wasser:

Wenn das System ordnungsgemäß funktioniert, liefert es eine TDS-Ablehnungsrate von über 90% (getestet unter Standard-Laborbedingungen).

Wenn der TDS-Wert hoch ist, sind die folgenden Ursachen möglich:

- a. Das System wurde eine Zeit lang nicht benutzt. Drehen Sie den Wasserhahn auf und lassen Sie das Wasser für eine gewisse Zeit durchlaufen. Das TDS-Wert wird wieder normalisiert.
- b. Der Filter ist abgelaufen: Überprüfen Sie die Filterlebensdaueranzeige, um zu bestätigen, ob der Filter ersetzt werden muss; wenn dies der Fall ist, ist er sofort zu ersetzen.
- c. Der Ablaufschlauch kann gequetscht oder verstopft sein: Überprüfen Sie die Quetschstellen und entfernen Sie sie.

Das System wurde schon lange nicht mehr benutzt:

- a. Ablagerungen in den Schläuchen können den Filter blockieren. Bevor Sie das System verwenden, schalten Sie den regulären Hahn ein und lassen Sie das Wasser eine Zeit lang laufen. Drehen Sie den Wasserhahn für gefiltertes Wasser auf und spülen Sie das System durch.

Gefiltertes Wasser aus dem Wasserhahn schmeckt wie Leitungswasser:

- a. Falsche Rohrinstallation: Stellen Sie sicher, dass der Ablaufschlauch nicht an den Wasserhahn angeschlossen ist.
- b. Der Filter ist abgelaufen: Überprüfen Sie die Filterlebensdaueranzeige, um zu bestätigen, ob der Filter ersetzt werden muss; wenn dies der Fall ist, ist er sofort zu ersetzen.

Austritt von Wasser:

- a. Überprüfen Sie alle Verbindungen, Armaturen und Schlauchanschlüsse, um den Austritt von Wasser zu lokalisieren. Stellen Sie sicher, dass der Filter gut installiert ist.

Lauter Ton aus der Umkehrosmoseanlage:

Der Schall wird 55 dB nicht überschreiten, was ein Standardpegel für den Alltag ist (55 dB wird unter Standard-Laborbedingungen getestet und der Trinkwasserdruck liegt zwischen 1 bar und 6 bar).

Ein lautes Geräusch kann durch eine der folgenden verursacht werden:

- a. Die Osmoseanlage ist nicht in einem flachen Bereich positioniert. Stellen Sie sicher, dass das System reibungslos und ohne Schütteln platziert ist.
- b. Die Osmoseanlage wird gegen den Schrank platziert. Stellen Sie sicher, dass das System nicht gegen einen Küchenschrank gerichtet ist. Das System kann vibrieren, wenn es in Betrieb ist.
- c. Der Wasserdruck ist instabil. Überprüfen und bestätigen Sie, dass der Wasserdruck zwischen 1 bar und 6 bar liegt. Der Schall nimmt ab, wenn der Wasserdruck stabil wird.

Technische Daten

Modellnummer	MRO2008-600G
Filtrationskapazität	3.800 Liter
Nennspannung	230V~ 50Hz
Nennleistung	85W
Durchflussrate	1,5 Liter /min
Trinkwasserdruck	1-6 bar
Wasserqualität	Trinkwasser
Modellnummer	MRO2008-600G

Filterspezifikationen

Name	Filtrationsmedien	Zweck	Menge	Empfohlene Ersatzzyklen
Filterkartusche	Erste PP-Filterschicht	Filtiert Sedimente, Rost, Schwebstoffe und andere große Partikel im Wasser heraus.	1	12 Monate
	Aktivkohle Blockschicht	Entfernt organische Stoffe, Chlor, Geschmack und Geruch.		
	Zweite PP-Filterschicht	Entfernt weiterhin Schwebstoffe und andere Verunreinigungen.		
	Umkehrosmose-Membrane	Mit einer Filtrationsgenauigkeit von 0,0001 µm fängt es organische Stoffe, Salze und Schwermetalle im Wasser ab.		
	nachgeschaltete Aktivkohlefilter	Verbessert den Geschmack vom Wasser.		



Wassertechnik PRO
Queerenring 10B
D-04626 Schmölln

Telefon: +49 (0)3 44 91 - 58 16 11

Notfall-Hotline: +49 (0)151 - 67 11 55 90

(außerhalb Geschäftszeiten, Wochenende, Feiertage)

E-Mail: post@wassertechnik.pro

Internet: www.wassertechnik.pro